

Dove cucineremo oggi?

**Catalogo
2025
Specialist**



Storia

Creati dalla passione per il campeggio e l'avventura all'aria aperta, i prodotti Campingaz sono il risultato di 75 anni di esperienza e innovazione. Semplici ma intelligenti, offrono soluzioni che ti semplificano la vita.

Scegliere Campingaz significa unirsi a generazioni di appassionati di campeggio e barbecue che hanno fiducia nella sicurezza e nell'affidabilità dei nostri prodotti. Siamo qui per rendere le tue avventure all'aperto indimenticabili.

Sono le piccole cose che contano

Nel 1949, un uomo intraprese una semplice vacanza in campeggio con la sua famiglia, ignaro del fatto che avrebbe cambiato il modo di fare campeggio per sempre.

Insoddisfatto delle opzioni disponibili sul mercato di allora, decise di creare un fornello a gas portatile: compatto, pratico, economico e facile da usare. Così nacque il marchio Campingaz, dando vita ad una nuova era nel mondo outdoor.

In pianura o in collina, di fronte ad un tramonto vista mare o nelle vostre escursioni in montagna, le innovazioni di Campingaz hanno trasformato il modo di cucinare all'aperto, rivoluzionando per sempre il mercato.

Da 75 anni, siamo leader nel settore delle apparecchiature a gas e con 30 anni di esperienza come esperti di cucina all'aperto. I nostri prodotti, sinonimo di affidabilità e autorevolezza, creano ricordi indimenticabili. Unisciti a noi e scopri il piacere di vivere la vita all'aria aperta al massimo.



1949 Fornelli	1970's Ghiacciaie	1980's Cartucce a valvola	1990's Barbecue	2010's Fornelli Xcelerate	2012 Planchas	2021 Nuova Gamma Onyx & Premium	2023 Nuova Gamma Made in Italy	2024 Campingaz è Elettrico	2025 Nuove Plancha

SERIE ONYX & PREMIUM



4 Series Onyx S Dualgas



3 Series Onyx S Dualgas



4 Series Premium S Dualgas



3 Series Premium S Dualgas

NEW

NEW

NEW

NEW

SELECT 



Select 4 EXSD



Select 3 EXSD

NEW

NEW

PLANCHA & COMPACT 3 



Plancha EX3



Compact 3 EXS



Compact 3 LS



Compact 3 L

NEW

CLASSIC SERIES & ADELAÏDE DUALGAS



4 Series Classic LS Plus Dark Dualgas



3 Series Classic LS Plus Dark Dualgas



Adelaide 3 Woody L Dualgas

MADE IN ITALY

NEW

XPERT 



Xpert 200 LS Plus



Xpert 100 LS Plus



Xpert 100 L Plus

PLANCHAS 



Master 2 Pro



Onyx 2



Sigma 2 Cook



Othello 2

NEW

NEW

NEW

NEW

ATTITUDE



Attitude 2100 EX



Attitude 2100 LX



Attitude 2go CV Black

PORTATILI ELETTRICI 



Plancha Electric 1 XD



Attitude 2go Electric

BLUE FLAME POWER SYSTEM



Il design che garantisce una significativa riduzione delle fiammate!

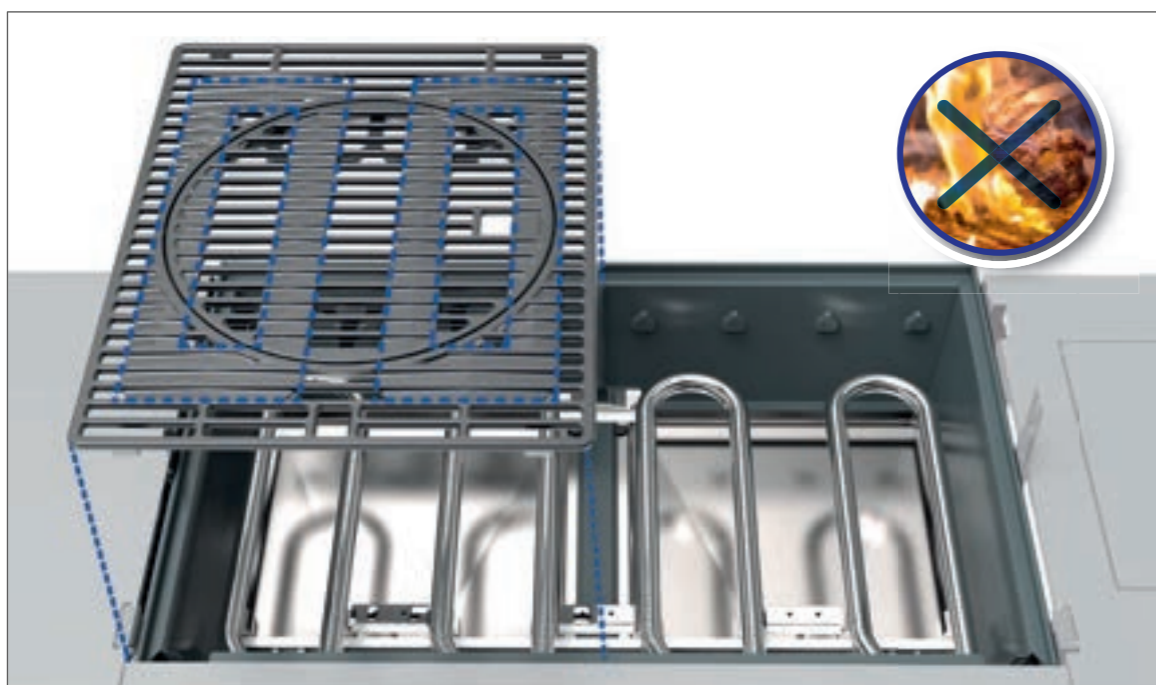

L'innovativo sistema di cottura Blue Flame di Campingaz® offre un preriscaldamento accelerato, una distribuzione ottimale del calore e una riduzione significativa delle fiammate.

Il nuovo bruciatore sagomato irradia uniformemente le fiamme sull'intera superficie di cottura, in modo da distribuire il calore in maniera perfettamente omogenea.

La protezione del bruciatore è integrata nelle griglie in ghisa, che seguono perfettamente la fisionomia del bruciatore sottostante. Il grasso e i liquidi vengono filtrati direttamente nell'acqua residua del cassetto ed evitano di provocare pericolose fiammate.

L'acqua, grazie al sistema InstaClean Aqua, aiuta a tenere sotto controllo la combustione indesiderata.

I nuovi bruciatori in acciaio inossidabile del sistema di cottura Blue Flame hanno una garanzia di 5 anni.

Campingaz® Blue Flame: bruciatori durevoli, potenti ed efficienti.

*Manteniamolo
succoso e croccante!*



Non c'è niente di meglio che cuocere il cibo sulla griglia ardente. Ma come si fa a mantenerlo succoso senza rinunciare a quel delizioso aspetto croccante?

Il sistema Campingaz® Blue Flame genera una delicata evaporazione dell'acqua che lascia il cibo idratato, mantenendo la superficie ben cotta.

Come quando i nostri fornai ci preparano il pane da servire in tavola e lo cucinano soffice all'interno, ma croccante all'esterno, così il sistema di cottura Blue Flame lascia il vostro cibo succoso e croccante.



*I test effettuati sul nuovo sistema Campingaz® Blue Flame confermano che questo innovativo sistema di cottura mantiene il cibo succoso e migliora la croccantezza!

INSTACLEAN AQUA SYSTEM



Basta strofinare!



Pulizia semplice grazie all'InstaClean Aqua System.

Amiamo grigliare - ma la pulizia è sempre un dolore. Buone notizie: il nostro Campingaz InstaClean Aqua System è appena migliorato.

Integrato nei modelli **Onyx** e **Premium**, la tecnologia InstaClean Aqua sfrutta la potenza dell'acqua per rendere la pulizia semplice e veloce.

L'acqua è inserita nelle vaschette raccogli grasso anteriori, dotate di un comodo indicatore per poterla correttamente dosare e ha un duplice effetto positivo: nella cottura e nella pulizia.

In cottura, i bruciatori, oltre alla superficie, scaldano anche l'acqua sottostante che a circa 100 gradi evapora parzialmente, la

piccola quantità di vapore mantiene idratati e succulenti i tuoi cibi. Nella pulizia invece, l'acqua residua che rimane nei cassette evita che grasso e sporcizia si vadano ad incrostare.

Quando è il momento di pulire puoi rimuovere le parti unte della griglia e semplicemente sciacquarle. Non c'è bisogno di alcun lavaggio!

L'acqua di scarico presente nel cassetto può essere drenata rimuovendo un tappo. I modelli **Onyx** e **Premium** sono dotati di un contenitore per l'acqua di scarico che include un filtro rimovibile per scaricare il grasso, rendendo il tutto ancora più semplice!

Veloce, senza sforzo e pulito!

CAMPINGAZ® CULINARY MODULARS



Libera la tua creatività con tante nuove possibilità di cottura!



Amplia la tua cucina all'aperto con le soluzioni di cottura intercambiabili Campingaz®!

È sufficiente estrarre l'anello removibile della griglia di cottura in ghisa e inserire l'accessorio della gamma Campingaz® Culinary Modularity più adatto alle tue esigenze.

Puoi inoltre utilizzare la piastra in ghisa reversibile in due modalità (lato liscio o lato rigato).

Campingaz® Culinary Modularity offre infinite possibilità di cottura!

Griglia con anello removibile e piastra reversibile incluse sui modelli: **4 Series Onyx S DG, 3 Series Onyx S DG, 4 Series Premium S DG, 3 Series Premium S DG, Select 4 EXS/EXSD, Select 3 EXS/EXSD, 4 Series Classic LS Plus Dark DG, 3 Series Classic LS Plus Dark DG, Attitude EX e LX.**

GAMMA ONYX E PREMIUM: FINALMENTE DUALGAS! UNA STORIA DI STILE

Le gamme Onyx e Premium combinano il design accattivante con prestazioni straordinarie. Ma la vera magia risiede nella possibilità di scelta. Con i nuovi barbecue Onyx e Premium hai inclusa una seconda griglia in ghisa che puoi sostituire con la piastra reversibile, per una cucina ancora più versatile. Ma non è finita qui: i quattro modelli dotati di kit di conversione offrono la libertà di decidere quale alimentazione utilizzare, metano o GPL. Scegli l'emozione, scegli la libertà, scegli Onyx & Premium Series Dualgas.

SERIES ONYX & PREMIUM



4 Series Onyx S Dualgas **NEW**

2194693



Seconda griglia inclusa



Griglie e piastra in ghisa smaltata



- Doppia alimentazione** Metano/Gpl
- Seconda griglia inclusa** da sostituire alla piastra reversibile
- Bruciatori** Campinggaz® Blue Flame
- Sistema** Campinggaz® InstaClean Aqua
- Accensione** con l'intuitivo sistema InstaStart one touch
- Manopole** retroilluminate
- Può contenere una bombola di 13 kg** all'interno del carrello
- Robuste ruote per tutti i tipi di superficie**, dotate di freni, offrono un'affidabile mobilità e una grande stabilità
- Dotato di fornello laterale**
- Migliori soluzioni di appoggio** con i ripiani laterali Campinggaz® Push2Fold
- 5 anni di garanzia** sul sistema Campinggaz® Blue Flame e sulle superfici di cottura

3 Series Onyx S Dualgas **NEW**

2205683



Seconda griglia inclusa



Griglie e piastra in ghisa smaltata



- Doppia alimentazione** Metano/Gpl
- Seconda griglia inclusa** da sostituire alla piastra reversibile
- Bruciatori** Campinggaz® Blue Flame
- Sistema** Campinggaz® InstaClean Aqua
- Accensione** con l'intuitivo sistema InstaStart one touch
- Manopole** retroilluminate
- Può contenere una bombola di 13 kg** all'interno del carrello
- Robuste ruote per tutti i tipi di superficie**, dotate di freni, offrono un'affidabile mobilità e una grande stabilità
- Dotato di fornello laterale**
- Migliori soluzioni di appoggio** con i ripiani laterali Campinggaz® Push2Fold
- 5 anni di garanzia** sul sistema Campinggaz® Blue Flame e sulle superfici di cottura



La nuova libertà di scelta della doppia alimentazione

Campinggaz® presenta la sua esclusiva gamma Dualgas per l'Italia con inclusa la doppia alimentazione a metano o GPL.

Questa innovazione di estrema praticità è stata pensata per permettervi di scegliere, durante il montaggio, il tipo di alimentazione: la classica bombola GPL oppure, per chi possiede un attacco esterno al gas, il metano.

Valorizza al meglio la tua connessione esterna alla rete del metano grazie ai barbecue Campinggaz® Dualgas. Mai più senza gas.



SERIES ONYX & PREMIUM



4 Series Premium S Dualgas **NEW**

2194692



Seconda griglia inclusa



Griglie e piastra in ghisa smaltata



- Doppia alimentazione** Metano/Gpl
- Seconda griglia inclusa** da sostituire alla piastra reversibile
- Bruciatori Campingaz® Blue Flame**
- Sistema Campingaz InstaClean Aqua**
- L'accensione elettronica** garantisce un avvio semplice e veloce
- Può contenere una bombola di 13 kg** all'interno del carrello
- Dotato di fornello laterale**
- Migliori soluzioni di appoggio** con i ripiani laterali Campingaz® Push2Fold
- Robuste ruote per tutti i tipi di superficie**, dotate di freni, offrono un'affidabile mobilità e una grande stabilità
- 5 anni di garanzia** sul sistema Campingaz® Blue Flame e sulle superfici di cottura

3 Series Premium S Dualgas **NEW**

2194691



Seconda griglia inclusa



Griglie e piastra in ghisa smaltata



- Doppia alimentazione** Metano/Gpl
- Seconda griglia inclusa** da sostituire alla piastra reversibile.
- Bruciatori Campingaz® Blue Flame**
- Sistema Campingaz InstaClean Aqua**
- L'accensione elettronica** garantisce un avvio semplice e veloce
- Può contenere una bombola di 13 kg** all'interno del carrello
- Dotato di fornello laterale**
- Migliori soluzioni di appoggio** con i ripiani laterali Campingaz® Push2Fold
- Robuste ruote per tutti i tipi di superficie**, dotate di freni, offrono un'affidabile mobilità e una grande stabilità
- 5 anni di garanzia** sul sistema Campingaz® Blue Flame e sulle superfici di cottura



SERIES ONYX & PREMIUM



4 Series Onyx S Dualgas	3 Series Onyx S Dualgas	4 Series Premium S Dualgas	3 Series Premium S Dualgas
-------------------------	-------------------------	----------------------------	----------------------------

Codice	2194693	2205683	2194692	2194691
EAN	3138522131128	3138522133320	3138522131111	3138522131104
Dimensioni superficie di cottura	46 x 72 cm (3.312 cm ²)	46 x 61 cm (2.806 cm ²)	46 x 72 cm (3.312 cm ²)	46 x 61 cm (2.806 cm ²)
Brucciatori	Blue Flame Power System in acciaio inossidabile	Blue Flame Power System in acciaio inossidabile	Blue Flame Power System in acciaio inossidabile	Blue Flame Power System in acciaio inossidabile
Numero di bruciatori	4	3	4	3
Potenza	13,6 + 2,3 kW	10,2 + 2,3 kW	13,6 + 2,3 kW	10,2 + 2,3 kW
Alimentazione	Metano/GPL	Metano/GPL	Metano/GPL	Metano/GPL
Consumo gas	988 + 167 g/h	741 + 167 g/h	988 + 167 g/h	741 + 167 g/h
InstaClean System	Si	Si	Si	Si
Materiale superficie di cottura	Ghisa smaltata	Ghisa smaltata	Ghisa smaltata	Ghisa smaltata
Configurazione superficie di cottura	2 Griglie / Piastra reversibile	2 Griglie / Piastra reversibile	2 Griglie / Piastra reversibile	2 Griglie / Piastra reversibile
Culinary Modulares	Si*	Si*	Si*	Si*
Griglia articolata	(2) 17 x 35 cm	(1) 17 x 62 cm	(2) 17 x 35 cm	(1) 17 x 62 cm
Predisposizione girarrosto	Si	Si	Si	Si
Altezza di cottura	95 cm	95 cm	93 cm	93 cm
Accensione	InstaStart	InstaStart	Elettronica	Elettronica
Termometro	Si	Si	Si	Si
Ripiani laterali pieghevoli	1	1	1	1
Fornello laterale	Si	Si	Si	Si
Materiale coperchio	Acciaio verniciato	Acciaio verniciato	Acciaio verniciato	Acciaio verniciato
Materiale carrello	Acciaio verniciato	Acciaio verniciato	Acciaio verniciato	Acciaio verniciato
Frontale	Mobiletto con ante	Mobiletto con ante	Mobiletto con ante	Mobiletto con ante
Ruote	4	4	4	4
Supporto bombola	Si	Si	Si	Si
Peso	73,5 kg	69 kg	70,5 kg	65,5 kg
Dimensioni chiuso (l x p x h)	135 x 64 x 121 cm	122 x 62 x 121 cm	135 x 60 x 119 cm	124 x 60 x 119 cm
Imballo	1	1	1	1
Copri BBQ opzionale	Premium XL (2182131)	Premium L (2182133)	Premium XL (2182131)	Premium L (2182133)

ACCESSORI SUGGERITI



Copri BBQ Premium L
2182133



Kit Girarrosto Premium
2181640



Mandarin Wok
2000038449



Supporto per pollo
2000014576



Padella per paella
2000015104



Set 2 pezzi in bamboo
2212148

CARATTERISTICHE CAMPINGAZ®



Il potente Blue Flame Power System in acciaio inossidabile assicura un'omogenea distribuzione del calore, una riduzione delle fiammate e mantiene il tuo cibo succoso e croccante



Termometro integrato nel coperchio migliora il controllo del calore



Ripiano laterale pieghevole per risparmiare spazio



Sperimenta varie opzioni di cottura e grigliatura con Campingaz® Culinary Modulares



Con il sistema Campingaz® InstaClean puoi lavare le parti removibili in lavastoviglie



5 anni di garanzia sui bruciatori a tubo di acciaio inossidabile, per fornire grandi prestazioni e una distribuzione uniforme del calore



Maggiori possibilità di cottura con un fornello laterale che può essere usato con pentole e padelle standard

ATTENZIONE: Per l'alimentazione a GPL utilizzare esclusivamente regolatori a taratura fissa 28 / 37 mbar
*Griglia con anello removibile inclusa, accessori venduti separatamente

Campingaz® Il BBQ che parla italiano

Nel cuore dei nostri BBQ, brucia la passione italiana! La gamma Made in Italy sprigiona emozioni senza pari. Nell'incantevole scenario del Lago di Garda, nel nostro stabilimento di Centenaro di Lonato, prendono vita ben 14 modelli di barbecue, prodotti e assemblati con cura. Per gli amanti della cottura alla plancha Campingaz propone la nuova gamma di modelli in ghisa e acciaio, per i principianti, che si avvicinano alla griglia per la prima volta, offre la gamma Compact e Xpert. Mentre agli amanti di lunga data dedica la serie Select 4 e 3. Queste vere e proprie gemme, con un design compatto e ripiani laterali pieghevoli, sono dotate di potenti bruciatori in acciaio inox e garantiscono cotture funzionali ed omogenee. Ogni barbecue è un'opera d'arte culinaria, pronta a stupire e conquistare con il suo fascino italiano.

Made in Italy

Nella terra del barbecue italiano, è nata una nuova linea di prodotti, che porta con sé tecnologie incredibili. Il Culinary Modular System permette di creare prelibatezze, persino pizze, semplicemente estraendo l'anello interno della

griglia. Grazie all'Even-Temp Distribution, la superficie di cottura raggiunge temperature uniformi e superiori a 250 °C, cuocendo dalla prima all'ultima costina. Le griglie dotate di binari antifiama, presenti sia nella serie Compact che nella

serie Select, garantiscono una cottura perfetta. E, con il Campingaz® InstaClean System, la pulizia diventa un gioco, eliminando gli ostinati residui di grasso. Scegli l'eccellenza, lasciati conquistare da questa fiaba culinaria made in Italy!

SELECT

La nuova gamma Select si rinnova! Non solo nuovi colori, ancora più dark, ma ben tre superfici di cottura a tua disposizione! Decidi tu come comporre il tuo bbq. Due griglie in ghisa, per veri appassionati, oppure griglia e piastra in ghisa reversibile (liscia da un lato e zigrinata dall'altro), per gli amanti degli smash burgers! Triplica il divertimento, solo con Campingaz!

INSTACLEAN SYSTEM



Campingaz® InstaClean System,
l'unico Barbecue lavabile in lavastoviglie

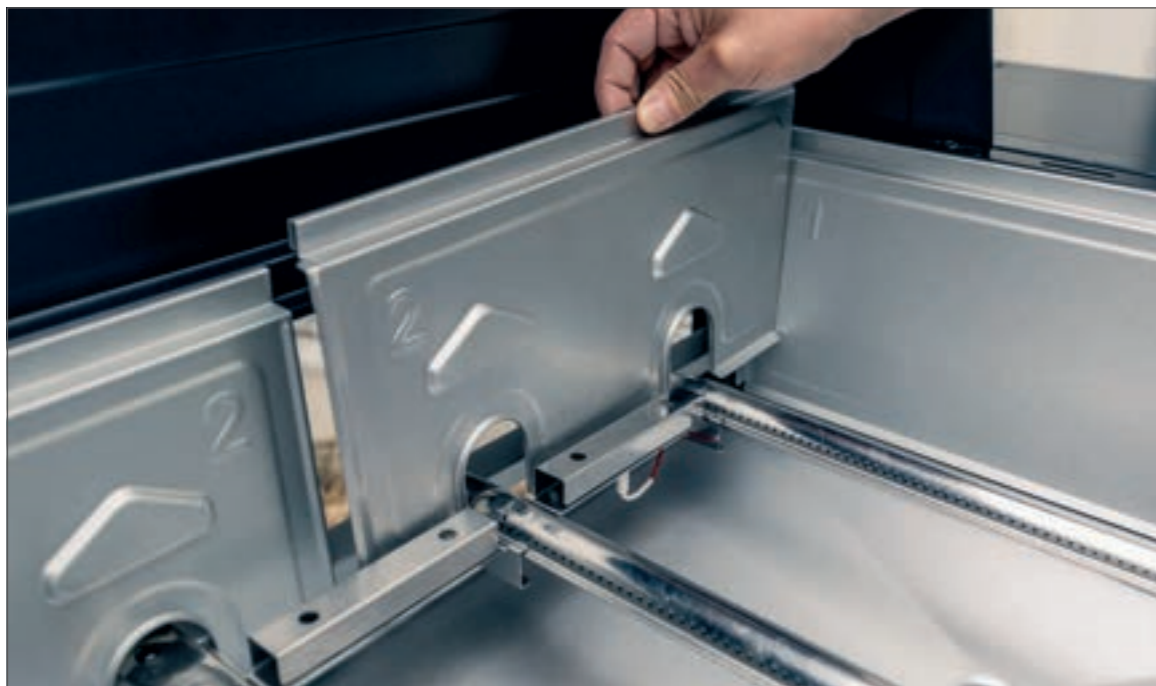

Veloce e semplice!
Lascia fare il lavoro alla tua lavastoviglie!

Il sistema ti permette di rimuovere tutte le parti lavabili in lavastoviglie in meno di 60 secondi. La lavastoviglie ti agevolerà nella rimozione dell'olio e del grasso rimanenti.

Tutte le parti sono state progettate in modo da

essere adatte ad una lavastoviglie standard per una pulizia più facile.

Questo sistema è incluso nei barbecue Select 4 e 3, 4 e 3 Series Classic LS Plus Dark Dualgas, Attitude 2100 EX e LX, 2go Electric.



EVEN TEMP TECHNOLOGY

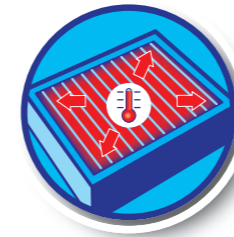

Even Temp Technology:
distribuzione uniforme del calore



I barbecue Campingaz® con Even Temp Technology cuociono il cibo uniformemente su tutta la superficie di cottura.

Grazie alla tecnologia brevettata Even Temp, i nostri barbecue

raggiungono oltre 250 °C su tutta la superficie di cottura.

Questa tecnologia è presente sui barbecue Select 4 e 3, 4 e 3 Series Classic LS Plus Dark Dualgas, Attitude EX e LX.

BRUCIATORI A TUBO IN ACCIAIO INOX



Affidati ai potenti e duraturi
bruciatori a tubo in acciaio
inossidabile



I bruciatori diffondono il calore in modo uniforme lungo la superficie e, grazie alla protezione progettata con spazi ventilati protetti, prevengono le fiammate.



I barbecue Campingaz® Select 4 e 3 hanno 3 anni di garanzia sui bruciatori a tubo in acciaio inossidabile.

Select 4 EXSD 
2218167



- Seconda griglia inclusa** da sostituire alla piastra reversibile
- Campinggaz® InstaClean System**
- Campinggaz® Culinary Modulares**
- Riduzione significativa delle fiammate grazie al nuovo design della superficie di cottura**
- Accensione elettronica**
- Coperchio/forno** con indicatore di temperatura
- Cassetto raccogli grasso frontale per una facile pulizia**
- Fornello laterale** potente integrato
- Mobiletto con ante** per riporre comodamente accessori come utensili per la cottura e copri BBQ
- 2 ruote fisse e 2 mobili** per offrire la massima mobilità e stabilità
- 3 anni di garanzia** sui bruciatori contro la perforazione

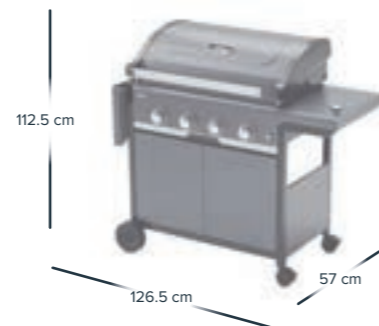

Select 3 EXSD 
2218165



- Seconda griglia inclusa** da sostituire alla piastra reversibile
- Campinggaz® InstaClean System**
- Campinggaz® Culinary Modular**
- Riduzione significativa delle fiammate grazie al nuovo design della superficie di cottura**
- Accensione elettronica**
- Coperchio/forno** con indicatore di temperatura
- Cassetto raccogli grasso frontale per una facile pulizia**
- Fornello laterale** potente integrato
- Mobiletto con ante** per riporre comodamente accessori come utensili per la cottura e copri BBQ
- 2 ruote fisse e 2 mobili** per offrire la massima mobilità e stabilità
- 3 anni di garanzia** sui bruciatori contro la perforazione

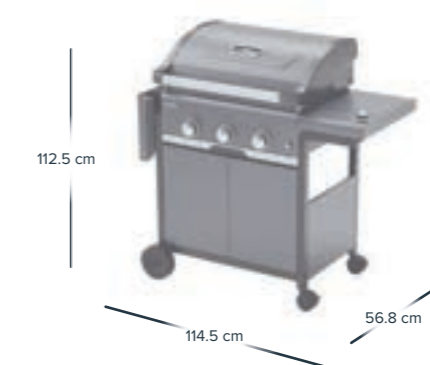

SELECT



Select 4 EXSD

Select 3 EXSD

Codice	2218167	2218165
EAN	3138522135287	3138522135270
Dimensioni superficie di cottura	40 x 75 cm (3.000 cm ²)	62,5 x 40 (2.500 cm ²)
Brucciatori	Acciaio inox*	Acciaio inox*
Numero di bruciatori	4	3
Potenza	12 + 2,3 kW	9 + 2,3 kW
Alimentazione	GPL	GPL
Consumo gas	872 + 167 g/h	655 + 167 g/h
InstaClean System	Si	Si
Materiale superficie di cottura	Ghisa smaltata	Ghisa smaltata
Configurazione superficie di cottura	2 Griglie / Piastra reversibile	2 Griglie / Piastra reversibile
Culinary Modulares	Si**	Si**
Griglia articolata	78 x 18 cm	66 x 18 cm
Predisposizione girarrosto	Si	Si
Altezza di cottura	88 cm	88 cm
Accensione	Elettronica	Elettronica
Termometro	Si	Si
Ripiani laterali pieghevoli	1	1
Fornello laterale	Si	Si
Materiale coperchio	Acciaio verniciato + Alluminio Verniciato	Acciaio verniciato + Alluminio Verniciato
Materiale carrello	Acciaio verniciato	Acciaio verniciato
Frontale	Mobiletto con ante	Mobiletto con ante
Ruote	4	4
Supporto bombola	Si	Si
Peso	58 kg	51 kg
Dimensioni chiuso (l x p x h)	126,5 x 57 x 112,5 cm	114,5 x 56,8 x 112,5 cm
Imballo	1	1
Copri BBQ opzionale	Premium L (2182133)	Premium M (2182037)

ACCESSORI SUGGERITI



Copri BBQ Premium L
2182133



Kit Girarrosto Premium
2181640



Mandarin Wok
2000038449



Supporto per pollo
2000014576



Spazzola pulizia 3 in 1
2000032608



Borsa utensili in tessuto
205829

CARATTERISTICHE CAMPINGAZ®



Brucciatori in acciaio inossidabile



Termometro integrato nel coperchio migliora il controllo del calore



Ripiano laterale pieghevole per risparmiare spazio



Sperimenta varie opzioni di cottura e grigliatura con Campingaz® Culinary Modulares



Con il sistema Campingaz® InstaClean puoi lavare le parti removibili in lavastoviglie



3 anni di garanzia sui bruciatori a tubo in acciaio inossidabile, per fornire grandi prestazioni e una distribuzione uniforme del calore



Maggiori possibilità di cottura con un fornello laterale che può essere usato con pentole e padelle standard

ATTENZIONE: Per l'alimentazione a GPL utilizzare esclusivamente regolatori a taratura fissa 28 / 37 mbar

*3 anni di garanzia

** Griglia con anello removibile inclusa, accessori venduti separatamente

PLANCHA & COMPACT

Hai poco spazio ma ami grigliare all'aperto? Allora la serie Compact è perfetta per te! Con 3 bruciatori con potenza fino a 7500 Watt, 2 grandi ruote per una maggiore stabilità e un robusto coperchio per cottura indiretta, Compact sarà il tuo migliore amico di grigliate. Non vuoi rinunciare a tutto questo ma preferisci la cottura alla Plancha? Campingaz® ti presenta la Plancha EX3, nuova arrivata nella famiglia Made in Italy.





Plancha EX3

NEW

2216642



- Coperchio per cottura a convezione
- Imbuto raccogli grasso in acciaio inox
- Vaschetta raccogli grasso lavabile in lavastoviglie
- 2 grandi ruote fisse per garantire una maggiore stabilità
- Ripiani laterali pieghevoli
- Coperchio/forno con indicatore di temperatura
- Accensione Piezo
- Mobiletto con ante per riporre comodamente accessori e la bombola di gas
- 5 anni di garanzia sulla piastra in ghisa

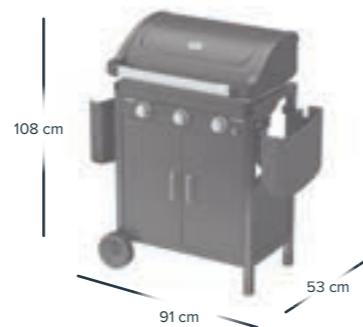

Imbuto raccogli grasso in acciaio inox

Senza grassi nel vano di cottura
Ampia vaschetta raccogli grasso

Piastra con bordi extra alti

2 ruote per una facile mobilità



Tutto ciò che può fare un BBQ e anche di più!

Plancha EX3 con coperchio

Rendi la tua esperienza di cottura alla plancha ancora più completa con la nuova Plancha EX3 con coperchio di cottura. La cucina non ha più confini, ora puoi passare dalla tradizionale cucina alla plancha aperta per arrostitire verdure, carni e anche dolci a deliziosi piatti che puoi cucinare con il coperchio chiuso.



- ✓ Riscaldamento 2 volte più veloce*
- ✓ Riduci i consumi



Cottura Indiretta

Ideale per la cottura lenta carni arrosto, pollame e pesce



Cottura Diretta

Ideale per scottare e rosolare bistecche, salsicce e verdure

*con coperchio chiuso

PLANCHA & COMPACT



Compact 3 EXS

2181063



Griglia e piastra in ghisa smaltata

Riduzione significativa della fiamma grazie al nuovo design della superficie di cottura

Accensione Piezo

Fornello laterale

Sistema con vaschetta raccogli grasso removibile lateralmente

Coperchio/forno con indicatore di temperatura

Mobiletto con ante per riporre comodamente accessori come utensili per la cottura e copri BBQ

2 grandi ruote fisse per garantire una maggior stabilità

Compact 3 LS

2181060



Griglie in acciaio smaltato

Riduzione significativa delle fiammate grazie al nuovo design della superficie di cottura

Accensione Piezo

Fornello laterale

Sistema con vaschetta raccogli grasso removibile lateralmente

Coperchio/forno con indicatore di temperatura

Pannello frontale porta spezie

2 grandi ruote fisse per garantire una maggior stabilità

Compact 3 L

2181054



Griglie in acciaio smaltato

Riduzione significativa delle fiammate grazie al nuovo design della superficie di cottura

Accensione Piezo

Sistema con vaschetta raccogli grasso removibile lateralmente

Coperchio/forno con indicatore di temperatura

Pannello frontale porta spezie

2 grandi ruote fisse per garantire una maggior stabilità



PLANCHA & COMPACT

Non perderti tutta la gamma Plancha & Compact al completo:



	Plancha EX3	Compact 3 EXS	Compact 3 LS	Compact 3L
Codice	2216642	2181063	2181060	2181054
EAN	3138522134556	3138522128319	3138522128289	3138522128227
Dimensioni superficie di cottura	62 x 34 cm (2.100 cm ²)	61 x 35 cm (2.135 cm ²)	61 x 35 cm (2.135 cm ²)	61 x 35 cm (2.135 cm ²)
Brucciatori	Acciaio alluminato	Acciaio alluminato	Acciaio alluminato	Acciaio alluminato
Numero di brucciatori	3	3	3	3
Potenza	7,5 kW	7,5 + 2,1 kW	7,5 + 2,1 kW	7,5 kW
Alimentazione	GPL	GPL	GPL	GPL
Consumo gas	546 g/h	546 + 153 g/h	546 + 153 g/h	546 g/h
Sistema di pulizia	Imbuto e vaschetta raccogli grasso	Vaschetta raccogli grasso	Vaschetta raccogli grasso	Vaschetta raccogli grasso
Materiale superficie di cottura	Ghisa smaltata	Ghisa smaltata	Acciaio smaltato lucido	Acciaio smaltato lucido
Configurazione superficie di cottura	Plancha	Griglia/Piastra reversibile	Griglia/Griglia	Griglia/Griglia
Griglia articolata	No	64 x 17 cm	64 x 17 cm	No
Altezza di cottura	88 cm	88 cm	88 cm	88 cm
Accensione	Piezo	Piezo	Piezo	Piezo
Termometro	Sì	Sì	Sì	Sì
Ripiani laterali pieghevoli	2	1	1	2
Fornello laterale	No	Sì	Sì	No
Materiale coperchio	Acciaio verniciato + Alluminio verniciato	Acciaio verniciato + Alluminio verniciato	Acciaio verniciato + Alluminio verniciato	Acciaio verniciato + Alluminio verniciato
Materiale carrello	Acciaio	Acciaio	Acciaio	Acciaio
Frontale	Mobiletto con ante	Mobiletto con ante	Pannello frontale	Pannello frontale
Ruote	2	2	2	2
Peso	36 kg	34 kg	28 kg	27 kg
Dimensioni chiuso (l x p x h)	108 x 53 x 91 cm	108 x 53 x 108 cm	108 x 53 x 108 cm	91 x 53 x 108 cm
Imballo	1	1	1	1
Copri BBQ opzionale	Classic S (2182039)	Classic S (2182039)	Classic S (2182039)	Classic S (2182039)

ACCESSORI SUGGERITI



Copri BBQ Classic S
2182039



Spazzola pulizia triangolare
2000032369



Detergente ecologico
205643



Set 3 pezzi manico in legno
2000030869



Guanto BBQ a 5 dita
2000035057



Borsa utensili in tessuto
205829

CARATTERISTICHE CAMPINGAZ®*



Brucciatori a tubo tradizionali



Termometro integrato nel coperchio migliora il controllo del calore



Maggiori possibilità di cottura con un fornello laterale che può essere usato con pentole e padelle standard



Accensione Piezo



Ripiano laterale pieghevole per risparmiare spazio



Numero di persone che possono essere servite

ATTENZIONE: Per l'alimentazione a GPL utilizzare esclusivamente regolatori a taratura fissa 28 / 37 mbar

*Dipende dal modello

DUALGAS

Campingaz® per noi significa libertà: muoversi nel mondo senza confini, esplorare, vivere.

Non vuoi scegliere come alimentare un barbecue? Con i barbecue Dualgas di Campingaz puoi usare la classica bombola GPL o l'impianto di metano di casa. La linea Classic Dark è per chi ama il look scuro ed elegante, mentre l'Adelaïde 3 Woody L è per chi preferisce il look classico in legno, da oggi con coperchio integrato con termometro analogico e potentissimi bruciatori in ghisa, il tutto prodotto in Italia.

Concediti la libertà di scegliere solo durante il montaggio, concediti la libertà di cambiare! Stessa qualità di cottura Campingaz®, stesso barbecue, più opzioni!

CLASSIC SERIES & ADELAÏDE DUALGAS

4 Series Classic LS Plus Dark Dualgas

2000033885



Griglia e piastra in ghisa smaltata

DUAL GAS
METANO e GPL

- Doppia alimentazione** Metano/GPL
- Campingaz® InstaClean System**
- Campingaz® Culinary Modular**
- Coperchio/forno** con indicatore di temperatura
- Potenti bruciatori** in acciaio inox per un'omogenea diffusione del calore
- Ganci porta utensili**
- Fornello laterale** integrato
- Mobiletto con ante** per riporre comodamente accessori come utensili per la cottura e copri BBQ
- 4 ruote con freni** per offrire la massima mobilità e stabilità

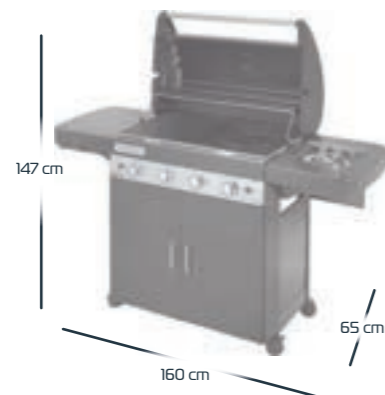

CLASSIC SERIES & ADELAÏDE DUALGAS

3 Series Classic LS Plus Dark Dualgas

2000033886



Griglia e piastra in ghisa smaltata

DUAL GAS
METANO e GPL

- Doppia alimentazione** Metano/GPL
- Campingaz® InstaClean System**
- Campingaz® Culinary Modular**
- Coperchio/forno** con indicatore di temperatura
- Potenti bruciatori** in acciaio inox per un'omogenea diffusione del calore
- Ganci porta utensili**
- Fornello laterale** integrato
- Mobiletto con ante** per riporre comodamente accessori come utensili per la cottura e copri BBQ
- 4 ruote con freni** per offrire la massima mobilità e stabilità

Adelaïde 3 Woody L Dualgas NEW

2218751



Griglia e piastra in ghisa smaltata

DUAL GAS
METANO e GPL

- Doppia alimentazione** Metano/GPL
- Accensione Piezo**
- ADD Coperchio/forno** con indicatore di temperatura
- Potenti bruciatori in ghisa** per una superficie di cottura uniformemente riscaldata
- Superficie di cottura in ghisa** per una durata prolungata e risultati migliori
- Trolley in legno di faggio**
- Due grandi ruote** che assicurano la mobilità su tutti i tipi di superficie

CLASSIC SERIES & ADELAÏDE DUALGAS



	4 Series Classic LS Plus Dark Dualgas	3 Series Classic LS Plus Dark Dualgas	Adelaïde 3 Woody L Dualgas
Codice	2000033885	2000033886	2218751
EAN	3138522109158	3138522109165	3138522135447
Dimensioni superficie di cottura	45 x 78 cm (3.500 cm ²)	45 x 61 cm (2.800 cm ²)	45 x 60 cm (2.700 cm ²)
Brucciatori	Acciaio inox*	Acciaio inox*	Ghisa
Numero di bruciatori	4	3	3
Potenza	12,8 + 2,3 kW	9,6 + 2,3 kW	14 kW
Alimentazione	Metano/GPL	Metano/GPL	Metano/GPL
Consumo gas	931 + 167 g/h	698 + 167 g/h	1.019 g/h
InstaClean System	Sì	Sì	No
Materiale superficie di cottura	Ghisa smaltata	Ghisa smaltata	Ghisa smaltata opaca
Configurazione superficie di cottura	Griglia / Piastra reversibile	Griglia / Piastra reversibile	Griglia / Piastra
Culinary Modulares	Sì**	Sì**	No
Griglia articolata	75 x 17 cm	60 x 17 cm	No
Predisposizione girarrosto	Sì	Sì	No
Altezza di cottura	90,5 cm	90,5 cm	83 cm
Accensione	Piezo	Piezo	Piezo
Termometro	Sì	Sì	Sì
Ripiani laterali pieghevoli	1	1	No
Fornello laterale	Sì	Sì	No
Materiale coperchio	Acciaio verniciato	Acciaio verniciato	Acciaio verniciato
Materiale carrello	Acciaio verniciato	Acciaio verniciato	Legno di faggio
Frontale	Mobiletto con ante	Mobiletto con ante	Tessuto lavabile
Ruote	4	4	2
Supporto bombola	Sì	Sì	Sì
Peso	60 kg	52,5 kg	40,3 kg
Dimensioni chiuso (l x p x h)	137 x 60 x 116 cm	120,5 x 60 x 116 cm	128 x 60,5 x 108 cm
Imballo	1	1	1
Copri BBQ opzionale	Premium XL (2182131)	Premium L (2182133)	Premium M (2182037)

XPERT

Se ami il nero lasciati stupire dalla linea Xpert. Robusta, leggera e snella, per chi ha spazio limitato ma non vuole rinunciare alle performance!



	Xpert 200 LS Plus	Xpert 100 LS Plus	Xpert 100 L Plus
Codice	2190531	2190460	2190532
EAN	3138522130831	3138522130824	3138522130817
Dimensioni superficie di cottura	54 x 34 cm (1.800 cm ²)	45 x 34 cm (1.500 cm ²)	45 x 34 cm (1.500 cm ²)
Brucciatori	Acciaio	Acciaio	Acciaio
Numero di bruciatori	2	2	2
Potenza	8,2 kW + 2,1 kW	7,1 kW + 2,1 kW	7,1 kW
Alimentazione	GPL	GPL	GPL
Consumo gas	597 g/h + 153 g/h	517 g/h + 153 g/h	517 g/h
Materiale superficie di cottura	Ghisa smaltata opaca	Acciaio cromato	Acciaio cromato
Configurazione superficie di cottura	Griglia/Griglia	Griglia	Griglia
Griglia articolata	54 x 12 cm	44 x 12 cm	No
Altezza di cottura	85 cm	85 cm	85 cm
Accensione	Piezo	Piezo	Piezo
Termometro	Sì	Sì	Sì
Ripiani laterali pieghevoli	1	1	2
Fornello laterale	Sì	Sì	No
Materiale coperchio	Acciaio verniciato	Acciaio verniciato	Acciaio verniciato
Materiale carrello	Acciaio verniciato	Acciaio verniciato	Acciaio verniciato
Frontale	Acciaio con porta spezie	Pannello in tessuto	Pannello in tessuto
Ruote	2	2	2
Supporto bombola	Sì	Sì	Sì
Peso	19 kg	15 kg	15 kg
Dimensioni chiuso (l x p x h)	92,5 x 50 x 99 cm	82,5 x 50 x 99 cm	66,5 x 50 x 99 cm
Imballo	1	1	1
Copri BBQ opzionale	Classic S (2182039)	Classic S (2182039)	Classic S (2182039)

ATTENZIONE: Per l'alimentazione a GPL utilizzare esclusivamente regolatori a taratura fissa 28 / 37 mbar

*3 anni di garanzia su bruciatori in acciaio inox

** Griglia con anello removibile inclusa, accessori venduti separatamente

Tutti i modelli della linea Xpert sono venduti con Roccia Lavica.

COTTURA ALLA PLANCHA

La cucina mediterranea sulla plancha rappresenta un connubio perfetto tra tradizione e modernità, scopri le nuove planchas di Campingaz per una cucina più sana e leggera senza rinunciare al gusto. La plancha permette di esaltare i sapori autentici degli ingredienti tipici del Mediterraneo, come pesce e verdure di stagione preservando le proprietà nutritive degli alimenti.



COTTURA ALLA PLANCHA



Bruciatori della serie Plancha con sistema brevettato Blue Flame



Sofisticato, elegante e sensazionale

La chiave del successo è la continua ricerca di soluzioni, come Blue Flame System, l'innovativa tecnologia che permette di uniformare perfettamente la distribuzione del calore sulla superficie della piastra. 2400 cm² di ghisa smaltata, porcellanata. Plancha Blue Flame è l'ideale per tutti coloro che non vogliono rinunciare a cucinare

con il massimo della praticità. I bruciatori brevettati Campinggaz® Blue Flame offrono un'eccezionale distribuzione del calore e sono posizionati sotto la griglia in modo da garantire la giusta temperatura su tutta la superficie di cottura. La tecnologia Even Temp garantisce una temperatura ottimale per una cottura alla Plancha perfetta.

Pulizia rapida in 4 semplici passaggi



Versa l'acqua a temperatura ambiente sulla superficie ancora calda



Butta i residui nello scarico



Rimuovi i residui dal contenitore raccogli grasso lavabile in lavastoviglie



Quando la superficie è abbastanza fredda, puliscila con un panno umido

Tutto ciò che può fare un BBQ e anche di più!

Onyx, Sigma e Master Plancha con coperchio

Il coperchio ti offre infinite possibilità di grigliare, arrostitire e cuocere sulla tua plancha grazie alla cottura indiretta.



- ✓ Riscaldamento 2 volte più veloce*
- ✓ Riduci i consumi



Cottura Indiretta



Cottura Diretta

*con coperchio chiuso

PLANCHA



Master 2 Pro **NEW**

2217169



*Tutto ciò che può fare un BBQ
e anche di più!*



Grigliare, arrostitire e cuocere sulla plancha.
Il coperchio intelligente consente una cottura diretta e indiretta



Bruciatori Blue Flame per una perfetta distribuzione del calore

Possibilità illimitate di cottura grazie al coperchio che consente una cottura indiretta

Consumi ridotti grazie al tempo di pre-riscaldamento 2 volte più veloce

Accensione elettronica con batterie incluse

Termometro integrato per una migliore gestione del calore

Il coperchio di cottura protegge anche da polvere e sporcia una volta terminato di cucinare

Sistema raccogli grasso per una facile pulizia

Bordi della plancha più alti (7cm) per facilitare la raccolta delle pietanze

2 piedini regolabili sul retro e 4 perni regolabili aggiuntivi sotto la piastra, per una migliore stabilità della plancha

10 anni di garanzia sulla piastra in ghisa smaltata

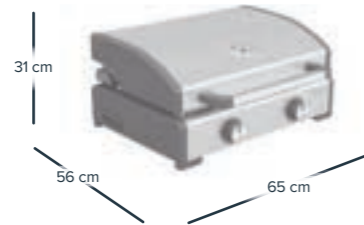
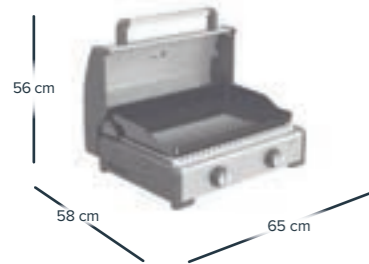

2 potenti bruciatori Blue Flame in acciaio inox

Doppia parete in acciaio inox

Sistema di pulizia con imbuto raccogli grasso

Copri Plancha inclusa



PLANCHA



Onyx 2 **NEW**

2218080



*Tutto ciò che può fare un BBQ
e anche di più!*



Grigliare, arrostitire e cuocere sulla plancha.
Il coperchio intelligente consente una cottura diretta e indiretta



Bruciatori Blue Flame per una perfetta distribuzione del calore

Possibilità illimitate di cottura grazie al coperchio che consente una cottura indiretta

Consumi ridotti grazie al tempo di pre-riscaldamento 2 volte più veloce

Accensione elettronica con batterie incluse

Termometro integrato per una migliore gestione del calore

Il coperchio di cottura protegge anche da polvere e sporcia una volta terminato di cucinare

Sistema raccogli grasso per una facile pulizia

Bordi della plancha più alti (7cm) per facilitare la raccolta delle pietanze

2 piedini regolabili sul retro e 4 perni regolabili aggiuntivi sotto la piastra, per una migliore stabilità della plancha

10 anni di garanzia sulla piastra in ghisa smaltata

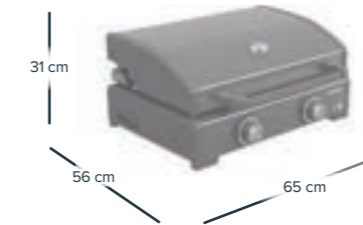

2 potenti bruciatori Blue Flame in acciaio inox

Bordi della piastra extra alti

Sistema di pulizia con imbuto raccogli grasso

Copri Plancha inclusa



PLANCHA



Sigma 2 Cook

NEW

2217204



*Tutto ciò che può fare un BBQ
e anche di più!*



Grigliare, arrostitire e cuocere sulla plancha.
Il coperchio intelligente consente una cottura diretta e indiretta



- Bruciatori Blue Flame** per una perfetta distribuzione del calore
- Possibilità illimitate** di cottura grazie al coperchio che consente una cottura indiretta
- Consumi ridotti** grazie al tempo di pre-riscaldamento 2 volte più veloce
- Accensione elettronica** con batterie incluse
- Termometro integrato** per una migliore gestione del calore
- Il coperchio di cottura protegge** anche da polvere e sporizia una volta terminato di cucinare
- Sistema raccogli grasso** per una facile pulizia
- Bordi della plancha più alti (7cm)** per facilitare la raccolta delle pietanze
- 2 piedini regolabili sul retro e 4 perni regolabili aggiuntivi sotto la piastra**, per una migliore stabilità della plancha
- 5 anni di garanzia** estesa sulla piastra in ghisa smaltata

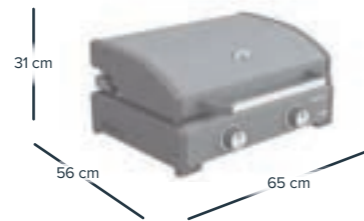
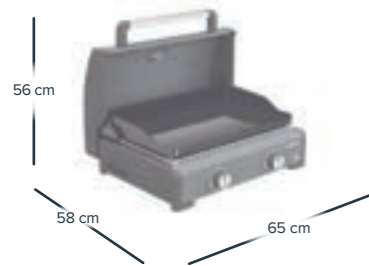

2 potenti bruciatori Blue Flame

Bordi della piastra extra alti

Sistema raccogli grasso per una facile pulizia

Foro sul retro per una migliore fuoriuscita del grasso



PLANCHA



Othello 2

NEW

2217201



2 potenti bruciatori Blue Flame in acciaio inox offrono eccezionali performance di cottura



- Bruciatori Blue Flame** per una perfetta distribuzione del calore
- Sistema raccogli grasso** per una facile pulizia
- Accensione elettronica** con batterie incluse
- Bordi della plancha più alti (7cm)** per facilitare la raccolta delle pietanze
- 2 piedini regolabili sul retro e 4 perni regolabili aggiuntivi sotto la piastra**, per una migliore stabilità della plancha
- Plancha completamente pre-assemblata**, non c'è bisogno di alcun cacciavite



Bordi della piastra extra alti

Sistema raccogli grasso per una facile pulizia

Foro sul retro per una migliore fuoriuscita del grasso

Completamente pre-assemblato



PLANCHA



	Master 2 Pro	Onyx 2	Sigma 2 Cook	Othello 2
Codice	2217169	2218080	2217204	2217201
EAN	3138522134594	3138522135263	3138522134648	3138522134617
Dimensioni superficie di cottura	36 x 58 cm (2.080cm ²)	36 x 58 cm (2.080cm ²)	36 x 58 cm (2.080cm ²)	36 x 58 cm (2.080cm ²)
Altezza dei bordi	7 cm	7 cm	7 cm	7 cm
Materiale superficie di cottura	Ghisa smaltata	Ghisa smaltata	Ghisa smaltata	Acciaio
Potenza	6 kW	6 kW	6 kW	6 kW
Brucciatori	Blue Flame Technology 2	Blue Flame Technology 2	Blue Flame Technology 2	Blue Flame Technology 2
Materiale dei bruciatori	Acciaio inox (AISI430)	Acciaio inox (AISI430)	Acciaio alluminato	Acciaio alluminato
Consumo gas	437 g/h	437 g/h	437 g/h	437 g/h
Materiale coperchio	Doppia parete in acciaio inox + Alluminio pressofuso	Acciaio + Alluminio pressofuso	Acciaio + Alluminio pressofuso	No
Termometro	Si	Si	Si	No
Accensione	Elettronica	Elettronica	Elettronica	Elettronica
Dimensione telaio	65 x 43 x 14 cm	65 x 43 x 14 cm	65 x 43 x 14 cm	65 x 43 x 14 cm
Sistema di pulizia	Imbuto e cassetto raccogli grasso removibile	Imbuto e cassetto raccogli grasso removibile	Imbuto e cassetto raccogli grasso removibile	Imbuto e cassetto raccogli grasso removibile
Capacità cassetto raccogli grasso	52 cl	52 cl	52 cl	52 cl
Peso	27 kg	25 kg	25 kg	17 kg
Dimensioni chiuso (l x p x h)	65 x 56 x 31 cm	65 x 56 x 31 cm	65 x 56 x 31 cm	No
Dimensioni aperto (l x p x h)	65 x 58 x 56 cm	65 x 58 x 56 cm	65 x 58 x 56 cm	65 x 52 x 24cm
Imballo	1	1	1	1
Copri BBQ opzionale	Incluso	Incluso	Copri Plancha con coperchio 2214093	Copri Plancha 2214001

ACCESSORI SUGGERITI

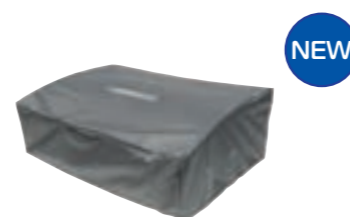

Copri Plancha
2214001



Copri Plancha con coperchio
2214093



Set 2 pezzi in bamboo
2212148



Paletta
2212149



Campana per plancha
2000035409



Premium Plancha Spatula
2212147



ATTITUDE

La gamma di barbecue da tavolo Campingaz® Attitude abbina uno stile raffinato e urbano con una modalità di cottura accurata, il tutto all'interno di una confezione compatta e portatile.

Quando hai terminato la cottura, l'InstaClean System garantisce una pulizia che non potrebbe essere più semplice: i componenti possono essere lavati in lavastoviglie. Trasforma ogni grigliata in un'esperienza indimenticabile con Campingaz® Attitude.

CAMPINGAZ® CULINARY MODULARS

BLUE FLAME POWER TECHNOLOGY



Sistema Campingaz® Culinary Modulars per la gamma Attitude 2100



Blue Flame:
tecnologia ad alte prestazioni



Perfeziona l'esperienza della cucina all'aperto con gli accessori Campingaz® Culinary Modulars e Campingaz® Attitude!

Estrai semplicemente l'anello interno in ghisa e inserisci uno dei vari accessori per barbecue Campingaz® Culinary Modulars.

La griglia modulare Culinary Modulars in ghisa è inclusa nei modelli Attitude 2100 EX e LX.

Grigliate perfettamente omogenee grazie a una distribuzione uniforme del calore

I barbecue Campingaz® con Blue Flame Power System cuociono il cibo uniformemente su tutta la superficie di cottura.

Questa tecnologia è presente sui modelli Attitude 2100 EX e LX, Attitude 2go CV e 2go Black.

Grazie alla tecnologia Blue Flame, i nostri barbecue raggiungono oltre 250° sulla superficie di cottura.





ATTITUDE

Attitude 2100 EX

2000035661



Griglia e piastra in ghisa reversibile



Sistema Campingaz® Blue Flame

Accensione InstaStart

Barbecue da tavolo pre-assemblato, non c'è bisogno di alcun cacciavite

Innovativo display digitale, misura il calore della superficie di cottura per una perfetta e impeccabile gestione del calore

Griglia in ghisa e piastra reversibile per cuocere tanti tipi di piatti

Le componenti InstaClean lavabili in lavastoviglie garantiscono una pulizia facile e veloce

L'elegante coperchio in alluminio pressofuso nero opaco trattiene il calore e garantisce un'ottima cottura alla griglia

Lo scaldavivande cromato permette una cottura versatile e indiretta

10 anni di garanzia sul coperchio in alluminio pressofuso e bruciatori in acciaio inossidabile

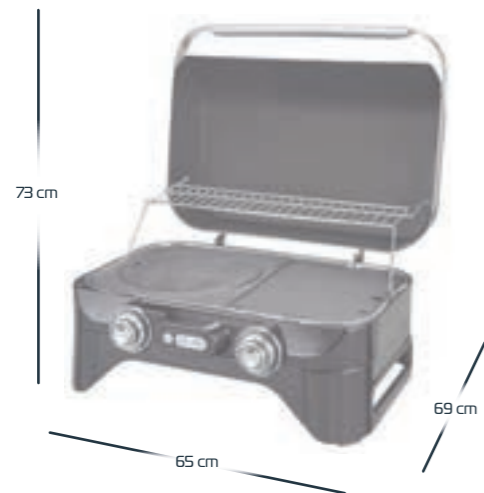

ATTITUDE

Attitude 2go CV Black

2000036952



Griglie in ghisa



Sistema Campingaz® Blue Flame

Accensione Piezo

Barbecue da tavolo pre-assemblato, non c'è bisogno di alcun cacciavite

Coperchio con termometro analogico

Le griglie in ghisa offrono una superficie di cottura adatta per cucinare i tuoi cibi preferiti

Cassetto raccogli grasso anteriore

10 anni di garanzia sul coperchio in alluminio pressofuso

5 anni di garanzia sulle griglie in ghisa



ATTITUDE



Attitude 2100 EX



Attitude 2100 LX



Attitude 2go CV Black

Codice	2000035661	2000035660	2000036952
EAN	3138522114299	3138522114282	3138522117917
Dimensioni superficie di cottura	2.100 cm ²	2.100 cm ²	1.200 cm ²
Dimensioni griglia (l x h)	58 x 36 cm	58 x 36 cm	48 x 26 cm
Brucciatore	Sistema Blue Flame (acciaio inossidabile)	Sistema Blue Flame (acciaio alluminato)	Sistema Blue Flame (acciaio alluminato)
Numero di bruciatori	2	2	1
Potenza	5 kW	5 kW	2,4 kW
Alimentazione	GPL	GPL	Cartuccia CV470
Instaclean System	Sì	Sì	No
Materiale superficie di cottura	Ghisa	Ghisa	Ghisa
Configurazione superficie di cottura	Griglia/ piastra reversibile	Griglia/ piastra reversibile	Griglia
Culinary Modulars	Sì*	Sì*	No
Accensione	Instastart	Elettronica	Piezo
Termometro	Digitale	Sì	Sì
Materiale coperchio	Alluminio pressofuso	Alluminio pressofuso	Alluminio pressofuso
Peso	24,5 kg	24 kg	13 kg
Dimensioni aperto (l x p x h)	65 x 69 x 73 cm	65 x 69 x 73 cm	59 x 47 x 61 cm
Dimensioni chiuso (l x p x h)	65 x 52 x 36 cm	65 x 52 x 36 cm	59 x 52 x 36 cm
Imballo	1	1	1
Copri BBQ opzionale	Attitude 2100 Premium (2000035417)	Attitude 2100 Premium (2000035417)	Attitude 2go Premium (2000037464)

*Griglia con anello removibile inclusa, accessori venduti separatamente



ACCESSORI SUGGERITI



Copri bbq Attitude 2100 Premium
2000035417



Set 2 pezzi in bamboo
2212148



Deluxe Trolley
2000036959



Padella per paella
2000015104



Spazzola pulizia triangolare
2000032369



Borsa utensili in tessuto
205829

CARATTERISTICHE CAMPINGAZ®



I bruciatori Blue Flame consentono una distribuzione del calore uniforme



Il termometro integrato nel coperchio migliora il controllo del calore



Tecnologia Event Temp: distribuzione omogenea del calore sull'intera superficie di cottura



Numero di persone che possono essere servite



Con il Sistema Campingaz® InstaClean puoi lavare le parti removibili in lavastoviglie



Tutti i modelli Attitude sono pre-assemblati. Non hai bisogno di alcun cacciavite



Sperimenta varie opzioni di cottura e grigliatura con Campingaz® Culinary Modulars

ATTENZIONE: Utilizzare esclusivamente regolatori a taratura fissa 28 / 37 mbar

ÇAMPINGAZ È ELETTRICO!

Campingaz non si ferma e amplia la sua gamma, offrendoti ancora più versatilità con una Plancha e un Attitude elettrici: due soluzioni ideali per la vita urbana! Scopri le opzioni di cucina per tutto l'anno, non importa il meteo, né la posizione: in cucina, su un piccolo balcone o in campeggio. I nostri portatili elettrici sono certificati sia per uso interno che esterno e sono dotati di un cavo per alimentazione lungo ca. 2 metri, offrendoti ampia flessibilità. Allora, dove cucineremo oggi?



ATTITUDE 2GO



Attitude 2go Electric

2177560



Griglie in ghisa smaltata



Barbecue da tavolo pre-assemblato, non c'è bisogno di alcun cacciavite!

Certificato per l'utilizzo **al chiuso e all'aperto**, offrendoti la più totale flessibilità.

Il **cavo di alimentazione**, lungo **1,90 mt**, facilita il raggiungimento della presa elettrica.

Le **componenti InstaClean** lavabili in lavastoviglie ed il comodo **cassetto raccogli grasso** ad estrazione frontale garantiscono una pulizia facile e veloce.

L'**elegante coperchio in alluminio** pressofuso nero opaco trattiene il calore e garantisce un'ottima cottura alla griglia.

Il sistema di riscaldamento elettrico di Campingaz garantisce una **distribuzione uniforme del calore**.

Protezione della resistenza integrata nella griglia di cottura riduce significativamente le fiammate.

10 anni di garanzia sul coperchio in alluminio pressofuso e **5 anni sulle griglie** in ghisa smaltata.

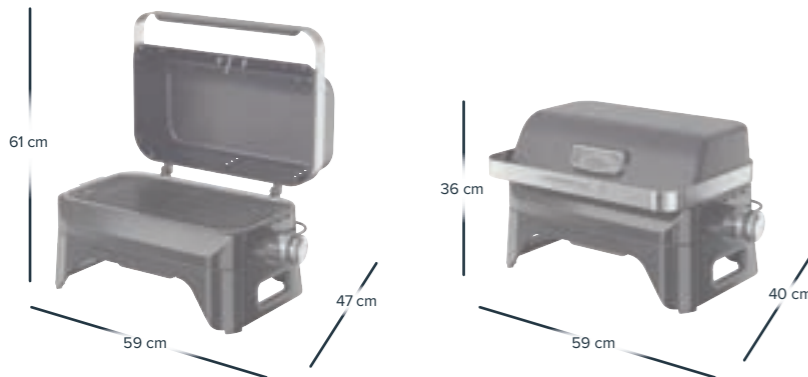

Attitude 2go Electric

Codice	2177560
EAN	3138522128098
Dimensioni superficie di cottura	1,200cm ²
Dimensioni griglia (l x h)	48 x 26 cm
Brucciatore	Resistenza
Potenza	2.2 kW
Alimentazione	Elettrica
Instaclean System	Si
Materiale superficie di cottura	Ghisa smaltata
Configurazione superficie di cottura	Griglia
Accensione	Termostatica
Termometro	Si
Materiale coperchio	Alluminio pressofuso
Peso	14 kg
Dimensioni aperto (l x p x h)	59 x 47 x 61 cm
Dimensioni chiuso (l x p x h)	59 x 40 x 36 cm
Imballo	1
Copri BBQ opzionale	Attitude 2go Premium (2000037464)

ATTITUDE 2GO, IL BARBECUE ELETTRICO PER GRIGLIARE OVUNQUE!

L'Attitude 2go Electric è il barbecue portatile progettato per grigliare senza pensieri. Sboccia un sorriso mentre estrai questo gioiello dalla confezione, basta inserire la spina nella presa e inizia il divertimento! La versatilità di questo compagno di grigliate è entusiasmante! Grazie alla resistenza removibile, un comodo cassetto raccogli grasso ad estrazione frontale lavabile in lavastoviglie e le sue maniglie

integrate che permettono di trasportarlo facilmente, e garantito 10 anni*! I piedini antiscivolo in silicone ti danno stabilità mentre crei le tue deliziose ricette.

L'Attitude elettrico è pronto per essere utilizzato ovunque, senza farsi condizionare dal meteo o dal luogo in cui ti trovi. Non rimandare la gioia di grigliare, prendi il controllo e inizia a creare momenti indimenticabili.

*Garanzia valida solo sul coperchio



Pronto all'uso! Plug & Play



Sistema Campingaz® InstaClean



Griglie in ghisa smaltata



Maniglie integrate e piedini antiscivolo





PLANCHA ELETTRICA

Plancha Electric 1 XD

2198523



Plancha da tavolo pre-assemblata, non c'è bisogno di alcun cacciavite!

Certificato per l'utilizzo **al chiuso e all'aperto**, offrendoti la più totale flessibilità

Il **cavo di alimentazione**, lungo **1,90 mt**, facilita il raggiungimento della presa elettrica

Pratico contenitore raccogli grasso lavabile in lavastoviglie

Ampia superficie in ghisa per un'esperienza di cottura altamente soddisfacente

Intuitivo e pratico sistema per il controllo della temperatura – Il led di colore blu indica quando la piastra raggiunge la temperatura desiderata

5 anni di garanzia sulla piastra in ghisa



Copri Plancha inclusa



Plancha Electric 1 XD

Codice	2198523
EAN	3138522132170
Dimensioni superficie di cottura	45 x 30 cm (1350 cm ²)
Brucciatore	Resistenza
Potenza	2,5 kW
Alimentazione	Elettrica
Materiale superficie di cottura	Ghisa smaltata
Configurazione superficie di cottura	Plancha
Accensione	Termostatica
Peso	14,5 kg
Dimensioni (l x p x h)	52 x 39 x 19 cm
Imballo	1
Copri BBQ	Inclusa

LA NOSTRA PLANCHA ELETTRICA

La Plancha Electric 1 XD di Campingaz: la piastra portatile per ogni avventura culinaria!

Semplice da utilizzare, basta collegarla e sei pronto a grigliare!

Scopri l'incredibile versatilità di questa plancha elettrica, che ti offre infinite possibilità di cucinare, indipendentemente dal tempo o dal luogo: dentro casa,

nel tuo amato giardino o addirittura in campeggio. La Plancha Electric 1 XD è stata progettata con una piastra in ghisa smaltata, che garantisce una distribuzione uniforme del calore su tutta la superficie. Con la sua tazza raccogli grasso removibile e lavabile in lavastoviglie, le maniglie integrate per un facile trasporto e i piedini in silicone antiscivolo per una maggiore sicurezza, questa griglia è la compagna perfetta per ogni occasione.



Selezione della temperatura preimpostata



Raccogli grasso integrato



Maniglie integrate



COPRI BBQ PER ATTITUDE E PLANCHA

Proteggi il tuo Attitude e la tua Plancha dalla pioggia, dal vento e dal sole. Il copri bbq impermeabile garantisce che il barbecue non si arrugginisca, si sbiadisca o si danneggi quando non è in uso e può essere agganciato con un laccio per una copertura irremovibile.

Copri bbq Attitude 2100 Premium

Ref: 2000035417
EAN: 3138522113926



Dimensioni: h 35 x l 66 x p 55 cm

Copri bbq Attitude 2go Premium

Ref: 2000037464
EAN: 3138522119799



Dimensioni: h 36 x l 59 x p 39 cm

Copri Plancha

Ref: 2214001
EAN: 3138522134419

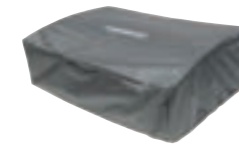

Dimensioni: h 25 x l 65 x p 52 cm

Copri Plancha con coperchio

Ref: 2214093
EAN: 3138522134433



Dimensioni: h 31 x l 65 x p 56 cm

COPRI BBQ PREMIUM

Queste coperture non proteggono solo dalla pioggia ma anche dalla condensa, utilizzando la nostra tecnologia impermeabile e traspirante. Abbina questo ad un sistema esclusivo di stoccaggio pieghevole e otterrai una varietà di coperture compatta, elegante e altamente efficace.

Copri bbq Premium XL

Ref: 2182131
EAN: 3138522128807



Dimensioni: h 118 x l 159 x p 65 cm

Copri bbq Premium L

Ref: 2182133
EAN: 3138522128814



Dimensioni: h 118 x l 146 x p 65 cm

Copri bbq Premium M

Ref: 2182037
EAN: 3138522128821



Dimensioni: h 118 x l 140 x p 62 cm



COPRI BBQ CLASSIC

Copri bbq che si adattano all'ampia gamma barbecue Campingaz®, resistenti al sole, alla pioggia e al freddo. Fatto in poliestere, un materiale robusto, privo di PVC e di alta qualità che fornisce al barbecue una grande copertura.

Copri bbq Classic L

Ref: 2000037296
EAN: 3138522119379



Dimensioni: h 118 x l 146 x p 65 cm

Copri bbq Classic M

Ref: 2182038
EAN: 3138522128838



Dimensioni: h 102 x l 136 x p 62 cm

Copri bbq Classic S

Ref: 2182039
EAN: 3138522128845



Dimensioni: h 102 x l 122 x p 62 cm



COMPATIBILITÀ DEI COPRI BBQ

		COPRI PREMIUM			COPRI CLASSIC			COPRI ATTITUDE E PLANCHA			
		XL	L	M	L	M	S	Copri Plancha	Copri Plancha Con Coperchio	Attitude 2100	Attitude 2go
Codice		2182131	2182133	2182037	2000037296	2182038	2182039	2214001	2214093	2000035417	2000037464
Dimensioni (h x l x p) in cm		118x159x65	118x146x65	118x140x62	118x146x65	118x140x62	118x123x52	25x65x52	31x65x56	35x66x55	36x59x39
SERIES ONYX & PREMIUM	4 Series Onyx S Dualgas	✓									
	3 Series Onyx S Dualgas		✓		✓						
	4 Series Premium S Dualgas	✓									
SELECT SERIES	3 Series Premium S Dualgas		✓		✓						
	Select 4 EXSD		✓		✓						
PLANCHA & COMPACT SERIES	Select 3 EXSD			✓		✓					
	Plancha EX3			✓		✓					
	Compact 3 EXS			✓			✓				
CLASSIC DUALGAS	Compact 3 LS			✓			✓				
	Compact 3L			✓			✓				
	4 Series Classic LS Plus Dark Dualgas	✓									
ADELAIDE	3 Series Classic LS Plus Dark Dualgas		✓		✓						
	Adelaide 3 Woody L Dualgas			✓		✓					
XPERT	Xpert 200 LS Plus, 100 LS Plus, 100 L Plus						✓				
PLANCHA	Plancha Sigma 2 Cook								✓		
	Plancha Othello 2							✓			
ATTITUDE	Attitude 2100									✓	
	Attitude 2go										✓

Camping Gaz Italia S.r.l.

Via Ca'Nova, 11 - Fraz. Centenaro
25017 Lonato del Garda

Brescia
ITALIA

E-mail: infoitaly@newellco.com

SERVIZIO ASSISTENZA TECNICA**0039 030 99921****assistenza@newellco.com****ISO 9001****Sistema di gestione della Qualità certificato da Lloyd's Register Quality Assurance**

Per anni la Campingaz[®] ha dimostrato il suo impegno nel cercare di soddisfare al meglio i suoi clienti, focalizzando la sua attenzione su qualità e sicurezza dei prodotti a marchio Campingaz[®] e Coleman[®].

Application des Gaz (Saint-Genis laval, Francia) e Camping Gaz Italia hanno entrambe ottenuto il certificato Iso 9001, per la qualità applicata a: Progettazione, acquisti, industrializzazione, produzione, immagazzinamento e distribuzione di: apparecchi a gas e altri prodotti per il tempo libero e il campeggio; barbecues e accessori, cartucce GPL; bombole ricaricabili di butano commerciale; apparecchi fai da te ed accessori.

**www.campingaz.com**